

vivo®

Holz und
Holz-Aluminium
Fenstersysteme



 **Distner**®
FENSTER · TÜREN · ROLLÄDEN · WINTERGÄRTEN

www.distner.de

Distner

... und Du weißt Du bist zu Hause

Distner ist ein mittelständisches Traditionsunternehmen mit rund 100 Mitarbeitern und Hauptsitz in Wiesau. In unseren beiden Werken in Wiesau & Plauen fertigen und vertreiben wir seit mehr als 50 Jahren hochwertige Fenster & Türen. Mit einer Qualität weit abseits der industriell genormten Massenware setzen wir als innovativer Familienbetrieb neue Maßstäbe. Der Name Distner steht für Kompetenz, Solidität, Innovation und Nähe zum Kunden.

Mit einem Distner vivo Fenster entscheiden Sie sich nicht nur für neue Qualitätsfenster, sondern für ein Plus an Sicherheit, Energieeffizienz, Wohnkomfort und Behaglichkeit. Mit den Wohnholzelementen setzen Sie gekonnt Akzente und sparen ab dem ersten Tag Heizkosten und wertvolle Ressourcen.

Unsere Holz- & Holz-Aluminium-Fenster bestehen deshalb ausschließlich aus kontrolliert nachwachsendem Holz.



Hubert Distner
Firmeninhaber seit 1980



Übersicht

Distner vivo Fenstersysteme

Distner vivo Natur

Premium Leimholzfenster

Das Distner vivo Natur Holzfenster steht für kompromisslose Sicherheit, maximale Stabilität und modernste Technik für hohen Bedienkomfort und maximale Energieeffizienz. Das Distner vivo Natur steht in zwei Bautiefen zur Verfügung. Da wir großen Wert auf Formbeständigkeit und Maßhaltigkeit unserer Holzfenster legen, sind unsere mehrschichtig verleimten Hölzer der höchsten Qualitätsklasse der ideale Werkstoff für Ihre Fensterelemente. Gegen äußere Einflüsse, wie z.B. Fäulnis und Bewitterung schützen wir unsere Premium Holzfenster durch ein hochmodernes, mehrstufiges Flut- & Spritzverfahren.

Behagliche Atmosphäre.
Natürliche Wärmedämmung.

Das traditionellste, das natürlichste, das gemütlichste Material: Holz verbindet eine ganz besondere wohnliche Ästhetik mit einer einzigartig isolierenden Wirkung. Dank ausgereiften technischen Eigenschaften des Distner vivo Natur Fensters entsteht optimale Wärmedämmung, ein hervorragender Schutz gegen Lärm und ein Plus an Sicherheit.

Holzarten

🌲 Nadelholz:
Fichte, Kiefer, Lärche, Tanne

🌳 Laubholz:
Eiche

Übersicht Holzarten & Farben Seite 18/19



Wir verarbeiten ausschließlich Holz aus nachhaltiger Forstwirtschaft.

Abb. Distner vivo Natur

Weitere Informationen ab Seite 6

Distner vivo Design Moderne Holz-Aluminiumfenster

Innen klassisch, außen modern: Distner vivo Design Holz-Aluminiumfenster bestehen aus einer formstabilen Leimholzkonstruktion, sowie einer maximal witterungsbeständigen Aluminiumschale.

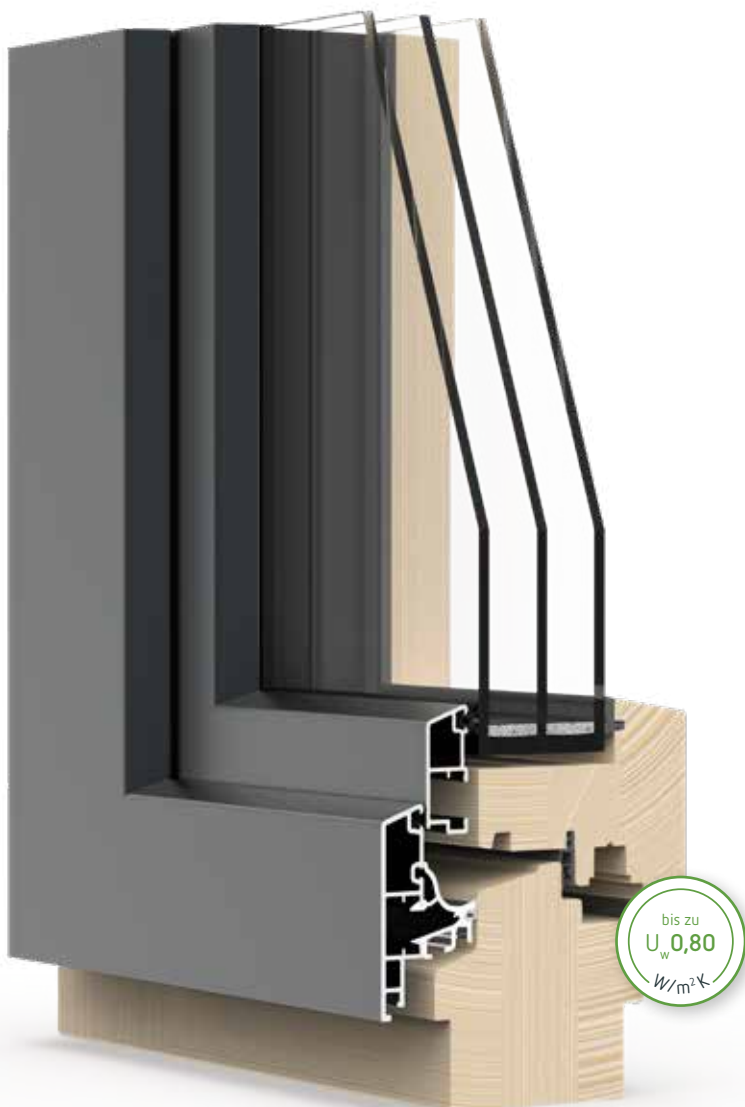

Modern und formstabil.
Technisch optimiert.

Das Fenster der Zukunft. Ein natürlicher Werkstoff trifft auf modernste Materialien in attraktivem Design. Durch die äußere Alu-Schale wird Langlebigkeit garantiert und lästiges Streichen sowie Versiegeln gehören der Vergangenheit an.

Holzarten

🌲 Nadelholz:
Fichte, Kiefer, Lärche, Tanne

🌳 Laubholz:
Eiche

Übersicht Holzarten & Farben Seite 18/19

Farbe Aluminiumschale

Wir bieten Ihnen eine große Farbauswahl an RAL-Tönen

Übersicht Alu-Farben Seite 21

Abb. Distner vivo Design Avantguard Classic mit integrierter Regenschutzschiene

Wir verarbeiten ausschließlich Holz aus nachhaltiger Forstwirtschaft.

Weitere Informationen ab Seite 10

Premium Holzfenster

Distner vivo Natur



Bautiefe 80 mm



Bautiefe 92 mm

Klassischer Look trifft auf innovative Technik

Die Komfortausstattung lässt keine Wünsche offen. Das Distner vivo Natur Premiumfenster ist führend in Technik und Bedienkomfort. Das Produktdesign besticht durch hochwertige Optik und sorgt zugleich für eine natürliche und warme Raumatmosphäre.

- Die auf Wasser basierenden Dickschichtlasuren erzeugen eine exklusive Oberflächenwirkung.
- Dank der individuellen Auswahl an astarmen Hölzern erzeugen die Fenster eine behagliche Atmosphäre für höchste Lebensqualität und Vitalität.
- Hohe Stabilität und guter Wärmedämmwert bei maximaler Wohnlichkeit dank mehrfach verleimtem Holz.
- Hervorragende Dichtigkeit dank zwei umlaufenden Dichtungsebenen.

3-fach Komfort-Verglasung

Die Komfortverglasung besticht durch hohen Lichteinfall und sorgt somit für ein Höchstmaß an Wohlbefinden und Vitalität bei entsprechender Wärmedämmung.

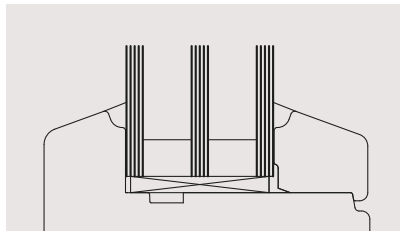

Deluxe Regenschutzschiene

Dank der voll integrierten Regenschutzschiene wird der Reinigungsaufwand auf ein Minimum reduziert. (Verfügbar in Silber/Bronze, RAL-Töne geringer Aufpreis)

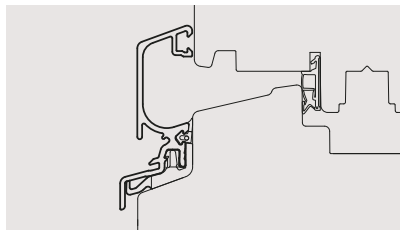

Glasleiste innen in zwei Varianten (verdeckt befestigt und überfäht / Nassverglasung)

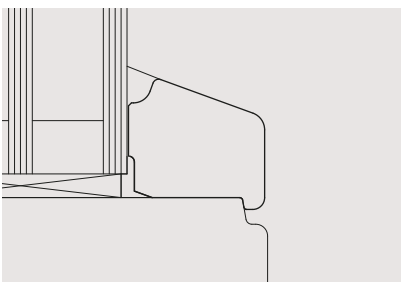

schräg

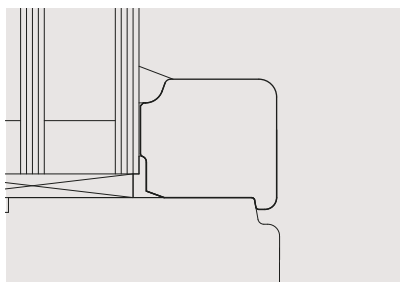

gerade



Abb. Distner vivo Natur 92 mm

Ein echtes Highlight

Unsere Holzfenster überzeugen ganzheitlich – ein echter Blickfang für Ihre Fassade.



Premium Holz-Aluminiumfenster

Distner vivo Design Basic



Bautiefe 80 mm



Bautiefe 92 mm

Stark von Außen, wohnlich und behaglich von Innen

Das Qualitätsfenster für höchste Ansprüche. Innovative Techniken und hochwertige Materialien sorgen für ein Maximum an Komfort und Qualität bei einem Minimum an Wartungs- und Pflegeaufwand. Die hervorragenden Eigenschaften von Aluminium sind für die Außenseite eines Fensters wie geschaffen. Weder Sonne und Regen noch Hagel und Frost können dem leichten Metall viel anhaben. Durch seine gute Formbarkeit und die hochwertige Beschichtung hat Aluminium das optimale Potenzial für eine innovative Architektur mit kreativem Design.

- Bester Schutz gegen Witterung und Umwelteinflüsse dank witterungsbeständiger Aluminiumschale.
- Hervorragende Dichtigkeit dank zwei umlaufenden Dichtungsebenen.
- Verbindung von natürlichem Holz mit formstabiler und pflegeleichter Aluschale in verschiedenen Varianten für kreative Designs.
- Hohe Farbvielfalt der Aluschalen dank Pulverbeschichtung in diversen RAL- Tönen und verschiedenen Holzdekoren. (Übersicht auf Seite 21)

OPTION30
verfügbar!

Option30:
Gewährleistung auf Farbechtheit der
Aluschale für 30 Jahre optional möglich.

3-fach Komfort-Verglasung

Die Komfortverglasung besteht durch hohen Lichteinfall und sorgt für ein Höchstmaß an Wohlbefinden und Vitalität bei entsprechender Wärmedämmung.

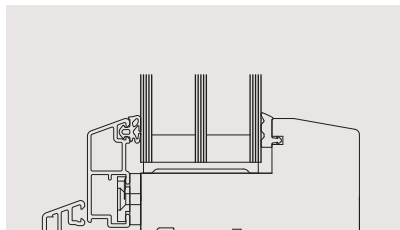

Glasleiste innen in zwei Varianten

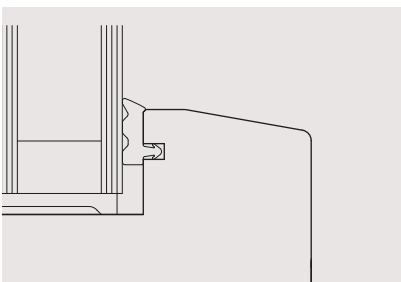

schräg

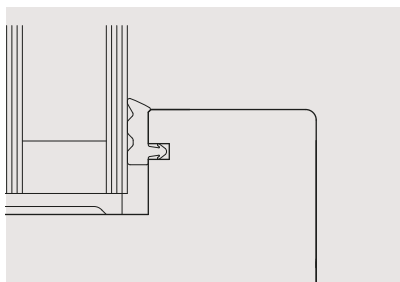

gerade

Premium Holz-Aluminiumfenster Distner vivo Design Avantguard

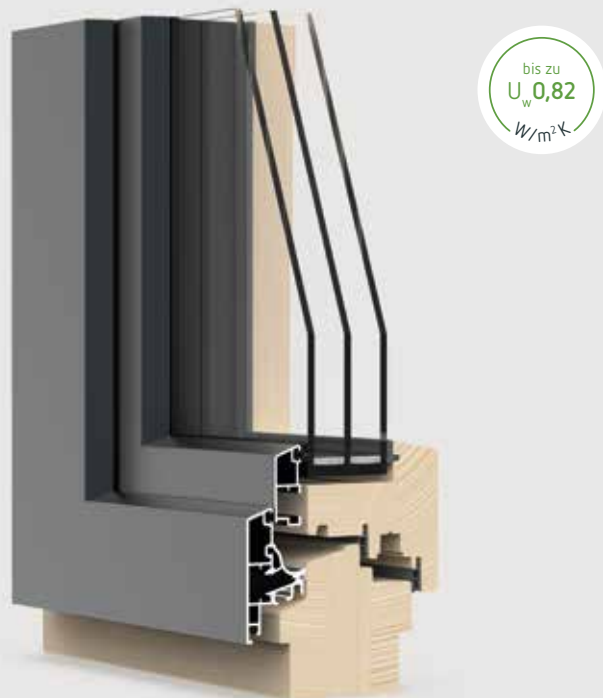

Bautiefe 80 mm

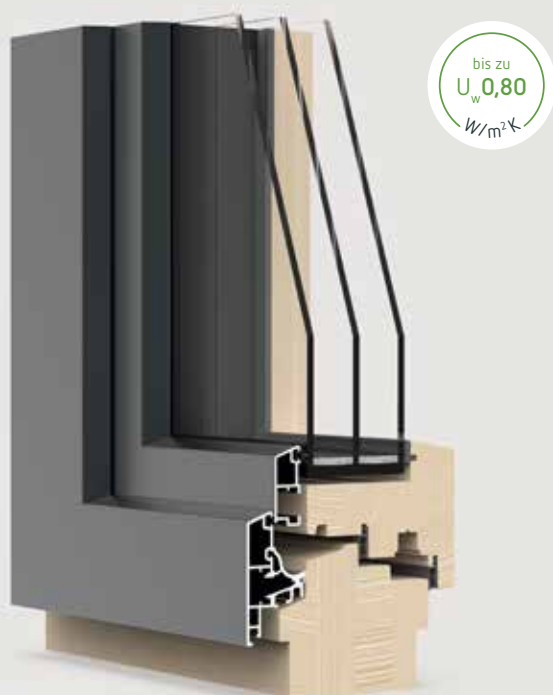

Bautiefe 92 mm

Distner vivo Design Avantguard Ein Fenster der Premiumklasse, das Maßstäbe setzt.

Distner vivo Design Avantguard basiert auf unserem hochwertigen Holz-Alu-Fenster vivo Design Basic. Die Regenschutzschiene aus hochwertigem Aluminium und die geschlossene Schale werten das Fenster der Premiumklasse hinsichtlich Design und Funktion perfekt auf.

Die innovative Konstruktion verbindet Schönheit und Zweckmäßigkeit von Holz und Aluminium auf denkbar ideale Weise. Durch optimale Anschlüsse verschönert sie Alt- und Neubauten gleichermaßen. Dank modernster Technik bietet die Avantguard Serie wirksamen Einbruchschutz und ermöglicht durch die verbaute Regenschutzschiene einen optimalen Schutz gegen die Widrigkeiten der Natur. Zusätzlich ist eine leichtere Reinigung möglich.

Basic



sichtbare Bänder (Weiß, Silber, Titan, Schwarz)

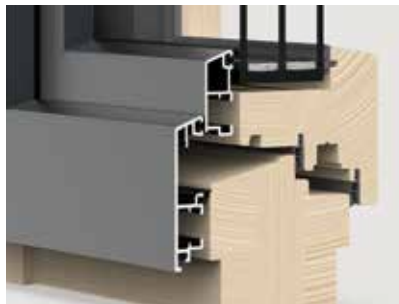

ohne Regenschutzschiene



innen profilierte Schale

Avantguard



sichtbare Bänder
Optional: verdecktliegende Bänder

Einbruchhemmend und wärmerückhaltend dicht – damit ist der MULTI POWER Beschlag für höchste Flügelgewichte und Ansprüche konzipiert. (bis 150 kg Flügelgewicht, bei Schwelle max. 110 kg)

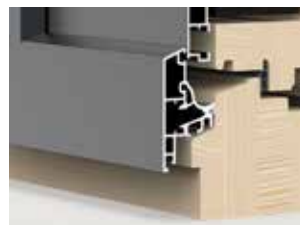

mit integrierter Regenschutzschiene

Optimaler Schutz gegen die Widrigkeiten der Natur und leichtere Reinigung.



innen geschlossene Schale

Noch weniger Reinigungsaufwand dank glatter Schale. Zusätzlich profitieren Sie von einer hochwertigeren Optik bei geöffnetem Fenster.



Optional: unsichtbar verschraubte Glasleisten

Dauerhaft dichte Trockenverglasung mit unsichtbarer Befestigung. Es sind keine Schrauben sichtbar.



Abb. Distner vivo Design Avantgard Integral 80 mm
mit integrierter Regenschutzschiene

Holz ist ein Naturprodukt - so individuell wie Sie!

Ganz alleine Sie bestimmen, wie Ihr Distner vivo Fenster aussehen soll!

Farben Aluminiumschalen

Wir verarbeiten ausschließlich hochwetterresistente Pulverbeschichtungen, damit Sie lange Freude mit Ihrem Distner-Qualitätsfenster haben. Alle Oberflächen werden pulverbeschichtet und erhalten so ihre extrem robuste Oberfläche in diversen Farbtönen und Strukturen. Standardmäßig gewährleisten wir Ihnen 10 Jahre Farbbechtheit - Optional sogar bis zu 30 Jahre.

OPTION30
verfügbar!



Uni*

Metallic*

Holzoptik**

Neben der Funktion ist das Design das entscheidende Kriterium für die Qualität von Distner vivo Fenstern. Ein besonderer Pluspunkt bei Distner vivo Fenstern sind die zahllosen Kombinationsmöglichkeiten.

Varianten Aluminiumschalen

Bestimmen Sie, wie Ihr neues Distner Fenster von außen wirken wird. Wählen Sie aus den unterschiedlichen Stilen der Bauform und gestalten Sie in breiter Farbvielfalt aus Uni, Metallic und Holzoptik.

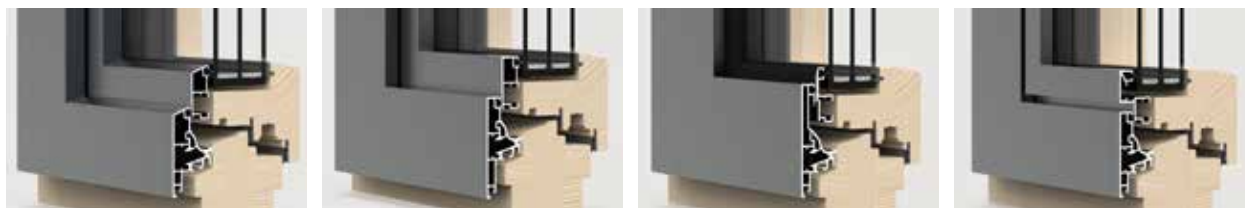

Classic

Cube

Integral

Plano

Verarbeitung Aluminiumschalen

Alle Fenster fertigen wir für Sie individuell an. So wird auch die hochwetterresistente Aluminiumschale für Sie maßgeschneidert. Die Verbindungen an den Ecken werden hochwertig verschweißt und nicht verschraubt oder geklebt. Dieses Verfahren sichert maximale Stabilität und perfekte Optik.**



geschweißt

verschraubt/geklebt

* Oberflächen glatt matt oder in Feinstruktur ** soweit technisch möglich: nicht bei Holzoptik & Übergrößen

Nachhaltiges Wohlfühlklima

Moderne Fenster für angenehmes und gesundes Wohnen



Gestaltungsmöglichkeiten

Ein Fenster prägt die Architektur eines Hauses. Dank der individuellen Auswahl an Qualitätshölzern erzeugen unsere Fenster eine behagliche Atmosphäre für höchste Lebensqualität und Vitalität.

Dank der Aluminiumschale bei den vivo Design Fenstern sind der Farbgestaltung im Außenbereich nahezu keine Grenzen gesetzt.

Mehr Wohnqualität

Hervorragende Wärmedämmung dank sehr hoher Bautiefe und standardmäßig verbautem 3-Scheiben-Isolierglas. Das traditionellste, das natürlichste, das gemütlichste Material Holz verbindet eine ganz besondere wohnliche Ästhetik mit einer einzigartig isolierenden Wirkung.

Unbedenklich für Kinder

Die Materialien wurden nach ÖNORM S 1555 und EN 71 auf Schweiß- und Speichelechtheit geprüft und sind damit auch für Kinder unbedenklich.

Unsere Holzbeschichtungen enthalten keine Schwermetalle, kein Formaldehyd, keine Weichmacher und sind toxikologisch unbedenklich.

Sicherheit & Schallschutz

Dank neuester Beschlagstechnologie und den Distner Sicherheitsschließstücken mit Pilzkopfverriegelung sind Sie in Bezug auf Einbruchschutz bestens ausgestattet. Durch die hohen Bautiefen und die speziellen Wärme- und Schallschutzgläsern ist Lärmbelästigung nicht mehr länger Ihre Sorge.

Bedienkomfort

Stabile Beschläge und eine leichtgängige Verriegelungsmechanik sorgen für eine einfache Bedienung auch bei großen Elementen mit schweren Scheiben.

Gesundes Raumklima

Holzfenster schaffen ein gesundes Raumklima und tragen wesentlich dazu bei, den Wohnkomfort in Ihrem Eigenheim zu steigern.

Witterungsbeständig

Die auf Wasser basierenden Dickschichtlasuren erzeugen eine exklusive Oberflächenwirkung mit optimalem Schutz für Ihr Holzfenster. Zusätzlich kann eine hochwetterresistente Aluschale von außen erhöhten Witterungsschutz für lange Zeit generieren.

Nachhaltigkeit

Der nachwachsende Rohstoff Holz garantiert Nachhaltigkeit. Wir verarbeiten fast ausschließlich Hölzer aus Mitteleuropa und aus nachhaltiger Forstwirtschaft. Auch unsere Aluminiumschalen werden ressourcenschonend produziert.

Mit unseren thermisch hocheffizienten Fenstern und Türen sparen Sie zuhause bis zu 25 % Energiekosten.

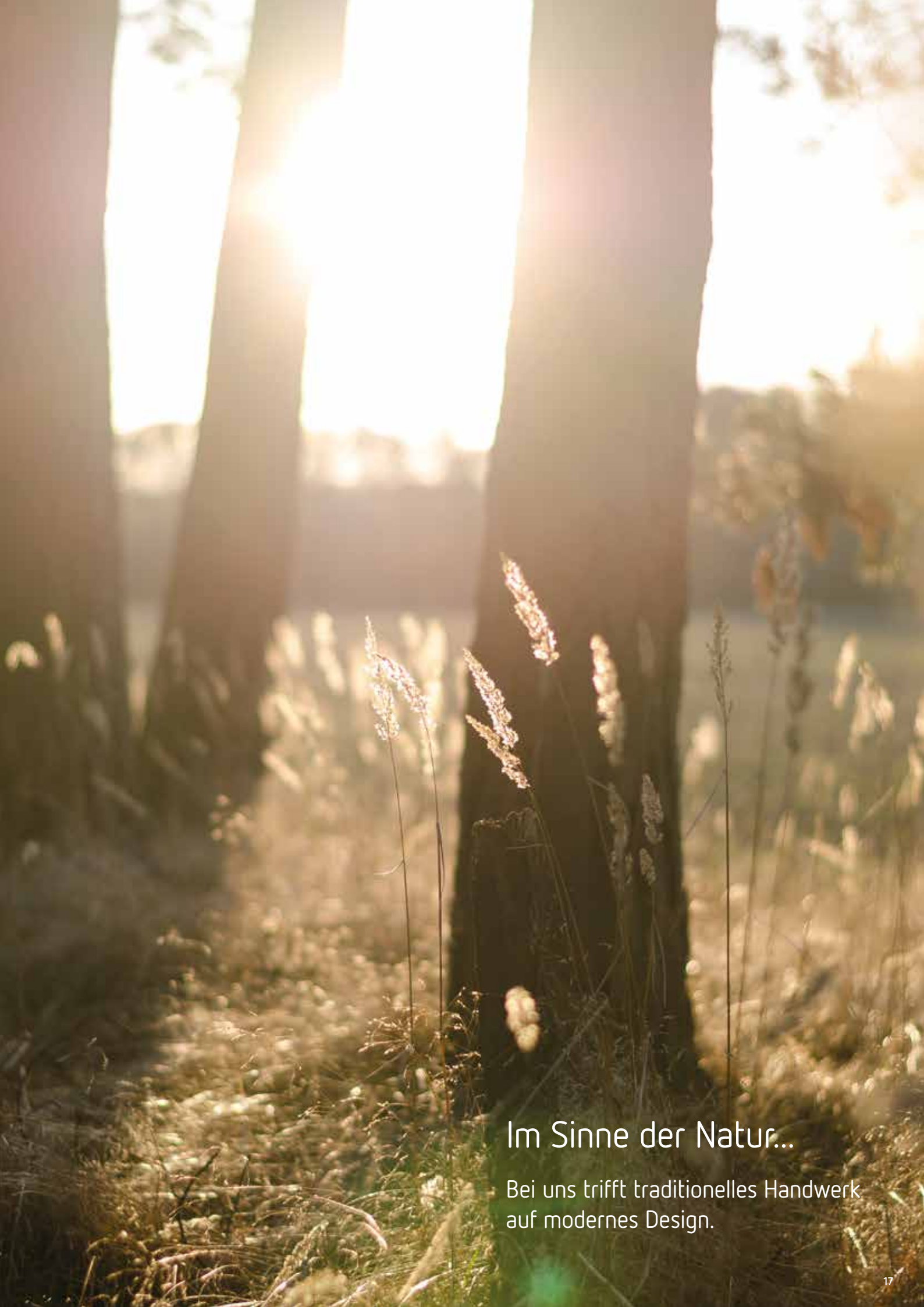

Im Sinne der Natur...

Bei uns trifft traditionelles Handwerk
auf modernes Design.

Unsere Fenster treffen den richtigen Ton

Farben und Materialien

Sie haben die Wahl aus verschiedenen Hölzern und Farben. Durch die Natürlichkeit unserer Produkte entsteht so eine nahezu unendliche Farbpalette – passend für jede Atmosphäre. Je nach gewählter Holzart ergeben sich die verschiedensten Farbgebungen.

Eiche

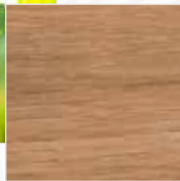
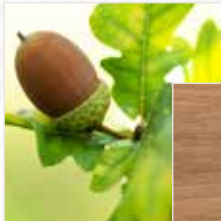

Fichte



Lärche



 Wir verarbeiten ausschließlich Holz aus nachhaltiger Forstwirtschaft, das macht unsere Fenster, mit den hohen Dämmwerten, zu einem extrem nachhaltigen Produkt. Weitere Hölzer auf Nachfrage.

Noch transparenter, UV-beständiger und robuster Beschichtungen für den Anspruch von Morgen

Unsere außergewöhnlichen Beschichtungen schützen Ihre Holzfenster perfekt vor extremen Belastungen durch Hitze, Kälte, Nässe, Hagel, UV-Strahlung sowie Transport- und Montageschäden. Neue Technologien liefern noch mehr Transparenz für die Fensteroberfläche. Dank der innovativen Beschichtungstechnologie wirkt die Holzoberfläche noch schöner und natürlicher als je zuvor. Sie überzeugt nicht nur als neue Topqualität mit kristallklarer Optik, sondern auch mit perfektem Wetterschutz.

Die Wasserlack-Systeme von Distner bewähren sich in der Praxis bereits seit Jahrzehnten und erfüllen auch die anspruchsvollsten Kundenwünsche bei Holzfenstern.

- Höchste Widerstandskraft gegen Belastungen durch Hitze, Kälte, Nässe und UV-Strahlung
- Kein Vergilben
- Hohe Härte und Kratzbeständigkeit bei gleichzeitig extrem guter Dauerelastizität
- Weichmacherfrei, frei von Schwermetallen und Formaldehyd
- auf Wunsch auch Creme- und Fettbeständig

 Bitte beachten: Nicht alle Farbtöne können für Distner vivo Natur Holzfenster verwendet werden.

 Holz

 Holz-Aluminium

Hölzer und Farbtöne

Fichte



Natura matt



● Golden Wood

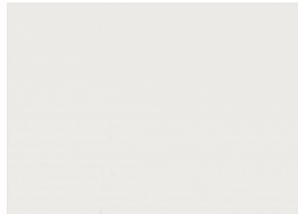

● Verkehrsweiß

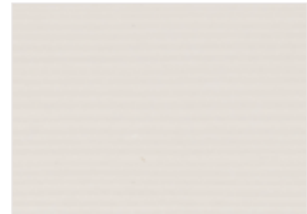

● Kreide Bianco



Morgengrau

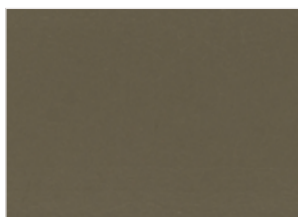

● Beigegrau



● Hinkelstein

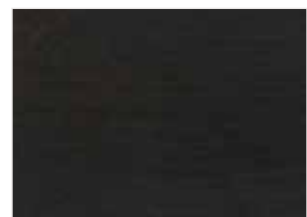

● Mitternachtsgrau



Nougat



● Mokka



● Astig gedämpft

! Weitere Farben auf Anfrage, auch RAL-Farben möglich. Alle Holzarten können in allen aufgelisteten Farbtönen lackiert werden.*

Eiche



Natura matt



● Golden Wood



● Morgengrau



● Mitternachtsgrau

Lärche



Natura Matt



● Geölt



● Astig gedämpft

Tanne (gedämpft)



● Natura Matt

● Holz

● Holz-Aluminium

Robust und elegant Unsere Aluminiumschalen

Unzählige Möglichkeiten in der Gestaltung bietet das breite Sortiment an Farben. Egal ob im zeitlosen matten Look oder mit fühlbarer Feinstruktur. Auf Wunsch sind auch weitere RAL-Farben möglich.

Fensterstreichen ist gestrichen

Aluminium besitzt eine hohe Witterungsbeständigkeit und ist so äußerst langlebig und bietet ihren Holzfenstern einen hohen und langen Schutz vor Regen, Sonne und Wind. Die jährliche Pflege ihrer Fenster im Außenbereich wird deutlich einfacher.

Hochwertige Pulverbeschichtung

Wir verarbeiten ausschließlich hochwetterresistente Pulverbeschichtungen, damit Sie lange Freude mit Ihrem Distner-Qualitätsfenster haben. Alle Oberflächen werden pulverbeschichtet und erhalten so ihre extrem robuste Oberfläche in diversen Farbtönen und Strukturen. Standardmäßig gewährleisten wir Ihnen 10 Jahre Farbechtheit.

Premioberflächen mit 10 Jahren Farbechtheit



OPTION30
— verfügbar! —

Optional: Option30

Mit diesem optionalen Feature bekommen Sie gegen einen geringen Mehrpreis 30 Jahre Gewährleistung auf Farbechtheit der Aluschale.

Struktur und Farben

Aluminum



Purpurrot (RAL 3004)



Taubenblau (RAL 5014)



Moosgrün (RAL 6005)



Signalgrau (RAL 7004)



Basaltgrau (RAL 7012)

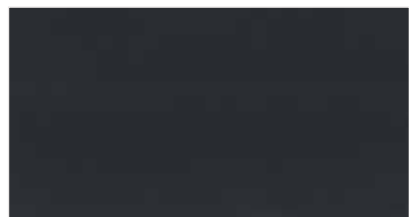

Anthrazitgrau (RAL 7016)



Schwarzgrau (RAL 7021)



Lichtgrau (RAL 7035)



Quarzgrau (RAL 7039)



Lehm Braun (RAL 8003)



Rehbraun (RAL 8007)



Schokoladenbraun (RAL 8017)

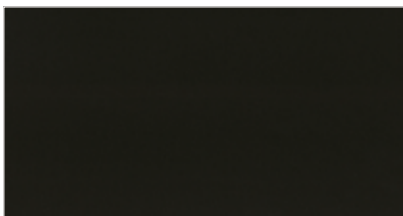

Tiefschwarz (RAL 9005)



Weißaluminium (RAL 9006)

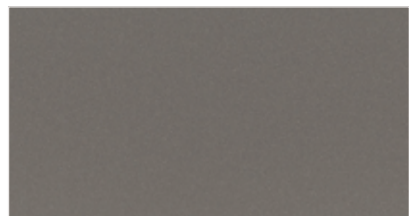

Graualuminium (RAL 9007)

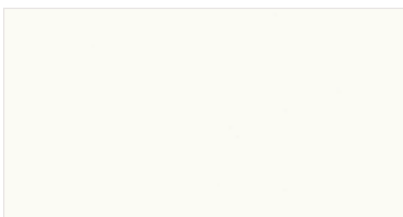

Reinweiß (RAL 9010)

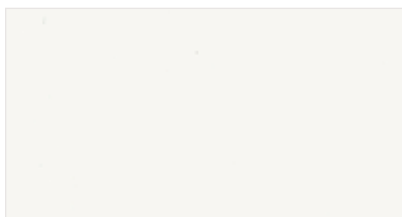

Verkehrsweiß (RAL 9016)

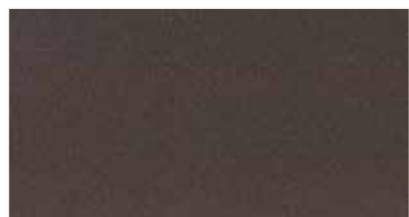

Eisenglimmer (DB 703)

 weitere Farben auf Anfrage

Distner Dreh-Kipp-Beschläge

Hochfunktionale Beschlagstechnik

Ein ganzheitliches Fenstersystem wie das Distner vivo wird durch innovative Beschläge funktional und optisch abgerundet. Unsere Beschlagstechnik ist für höchste Belastungen ausgelegt, bietet erhöhte Grundsicherheit und trägt maßgeblich zur Wärmedämmung bei.

Distner Beschlagstechnik Standards

- Tragkraft bis 130 kg in stabiler Doppeltopfbohrung
- Integrierte Zuschlagsicherung in der Schere (verhindert Zuschlagen bei Zugluft)
- An allen Verschlusspunkten intelligente, selbsteinzelnde Sicherheitsrollzapfen mit Pilzkopf
- Abschaltung des Balkontürschnäppers in Kippstellung
- selbstheilend und leichtgängig
- Gleiche Beschlagoptik auch an Sonderformen wie z.B. bei Rundbogen- oder Schrägfenstern
- Der Flügelkomfortheber bringt den Flügel immer in die richtige Endlage und verhindert Fehlschaltungen in Offenstellung

Distner Beschlagstechnik Optionale Möglichkeiten

- Als Tilt First (Kippen vor Drehen)
- Komfortbeschlag mit Griff unten waagrecht
- Mit elektrischer Bedienung (Maco E-Beschlag)
- Mit extrem beanspruchbarer Oberfläche „Tricoat“
- Auch mit völlig verdeckt liegendem Beschlag MULTI POWER lieferbar (bis 180 kg Flügelgewicht, bei Schwelle max. 150 kg)
- Auf Wunsch auch mit gesicherter Spaltlüftung bis RC2 in Spaltlüftungsstellung möglich
- Mit schwererer Bandseite bis 160 kg und Dichtlippe für mehr Schallschutz und Sicherheit
- Auch als Serie MAMMUT für besondere Lasten (für Flügel mit bis zu 220 kg Gewicht)

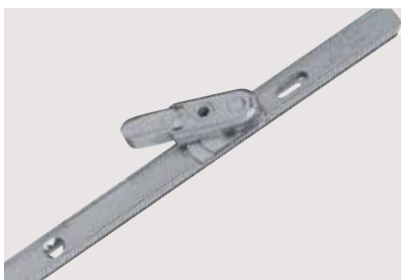

Flügelkomfortheber



Selbsteinstellender Pilzkopf



Selbsteinstellender Pilzkopf mit Sicherheitsschließstück



Abgestimmte Optik

Die Distner Beschläge ergänzen harmonisch das naturbelassene Design unserer vivo Fenster und fügen sich elegant ins Raumbild ein.

Technisch herausragend

Das Distner vivo System steht für optimierte Beschlagstechnik und punktet optisch wie technisch auf höchstem Niveau. Einfaches Öffnen, Schließen und Kippen sind zu jeder Jahreszeit garantiert.

Dank Wärmedämmung Heizkosten sparen

Zu den guten thermischen Eigenschaften tragen nicht nur das Holz- oder Holz-Alu-Profil und die Mehrfachverglasung, sondern auch die Beschläge bei. Die Distner Beschläge gewährleisten eine vollkommene Abdichtung des gesamten Fensters und sparen Ihnen somit wertvolle Energie.



Erhöhte Grundsicherheit durch Sicherheitsschließstücke!
7 Schließstücke ab einer Fenster-Größe von 1 m x 1 m



Ecklager (130 kg)



Balkontürschnapper mit Flügelkomfortheber



Selbsteinstellender Pilzkopf mit Sicherheitsschließstück

Ihr Haus – Ihr Lebenstraum

System vivo Perfect

Das perfekte All-in-one System für Ihr Zuhause. Alles, was Sie brauchen vereint in einem Fenstersystem und aus einer Hand. Mit diesem System haben undichte Stellen zwischen Fenster, Fensterbank und Wandanschluss ein Ende – keine unschönen Dichtstoffe, die nach wenigen Jahren erneuert werden müssen um Wassereintritt zu verhindern. Und sollten sich die Anforderungen an einen Raum ändern, können Sie das System vivo Perfect ohne viel Aufwand nach- oder umrüsten ohne die Fassade öffnen zu müssen.

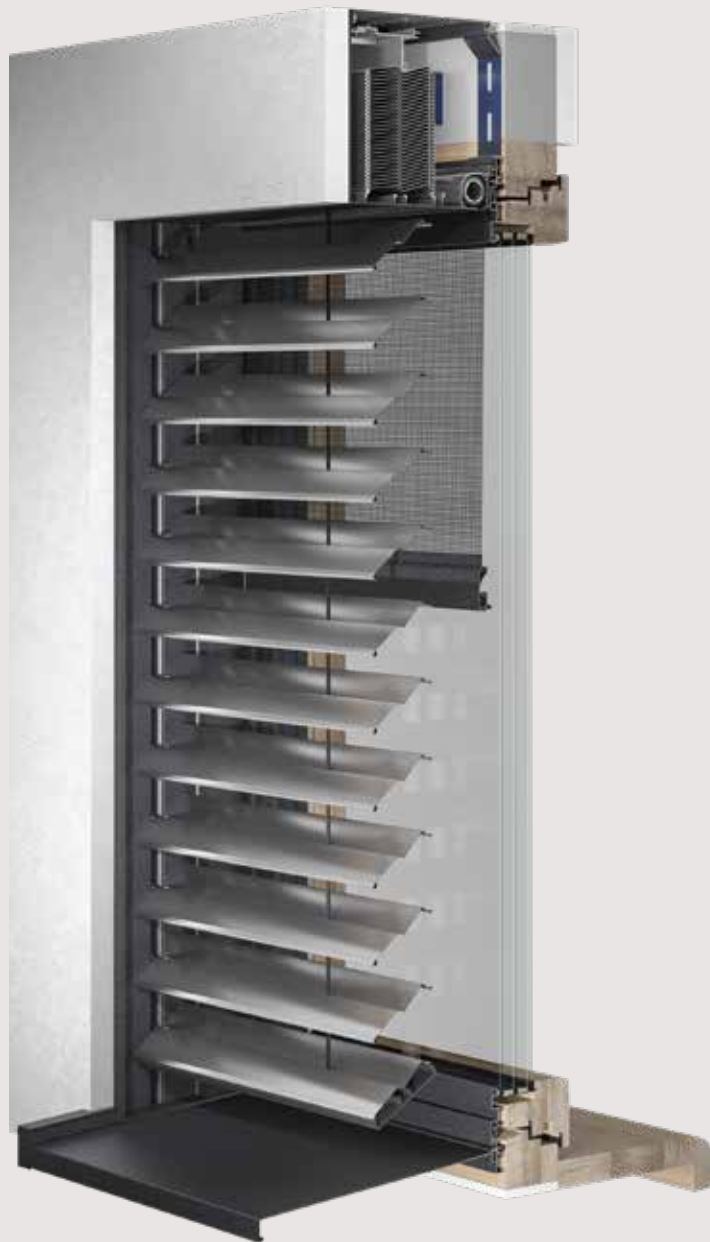

All-in-one: Distner vivo Perfect

Wir verbinden, was zusammengehört Nahtstelle statt Schnittstelle

- flexibles und modulares Komplett-System
- Nachträglich um- oder nachrüstbar
- Maximale Abdunkelung mit hochwertigem Sonnenschutz
- kein eindringendes Wasser durch einzigartiger Rundum-Wasserabdichtung
- Kontrollierte Entwässerung durch Fensterbank ohne Anschraubsteg
- Kein Rücksprung, nahezu kein Leibungsputz
- Das Mauerwerk wird dauerhaft vor thermischen Spannungen und Regenwasser geschützt
- Barrierefrei
- in Bautiefe 80 und 92 mm
- verschiedene Kastentiefen

Sonnen- & Insektenschutz

- Zip-Screen
- Rollläden
- Raffstore mit verschiedenen Lamellenprofilen
- Insektenschutz als vertikaler Rollo oder horizontales Schiebe-Plissee

Fenster und Türen Perfect integriert

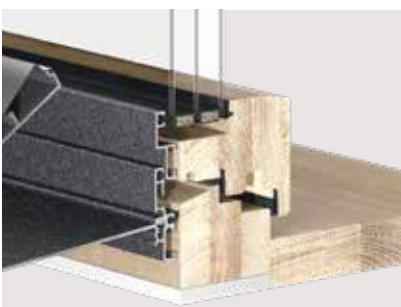

System in 80 & 92 mm Bautiefe



integrierter Sonnenschutz



integrierter Insektenschutz

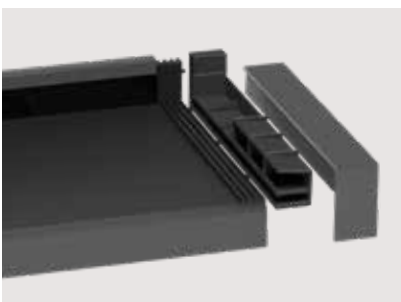

Schlanke Design-Fensterbank

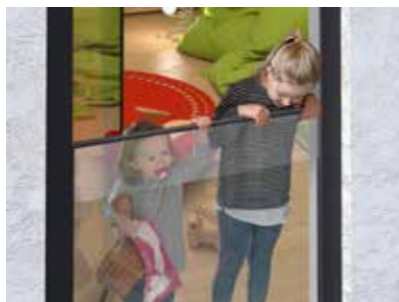

Absturzsicherung



Bodenschwellen-System

Distner vivo Natur und Design

Hebe-Schiebe-Türen



Modernität und Eleganz in einem Produkt

Eine Hebe-Schiebe-Tür aus Holz oder Holz-Aluminium verbindet auf einzigartige Weise moderne Technik mit dem traditionellen Werkstoff – passend zu unseren hochwertigen vivo Fenstern. Große Glasflächen schaffen ein Raumgefühl ohne Grenzen und fluten das Haus mit Licht. Die platzsparenden Konstruktionen verschieben die Grenzen zwischen Innen und Außen. Hochmodern und auf Wunsch auch barrierefrei.



Unendliche Sicht mit Panorama

Lassen Sie die Natur ins Haus

Unsere hochwertigen Hebe-Schiebe-Türen sind auch in der Panorama-Version erhältlich. Nichts bricht den Blick, wenn verdeckt liegende Beschläge um minimale Rahmenbreiten ergänzt werden. Eine Designlösung, die besondere Maßstäbe setzt: Intelligente und ausgeklügelte Details bringen das Mehr an Komfort und Barrierefreiheit.

So wird das Panorama ohne Hindernisse Wirklichkeit.



Standards



Verriegelungsbolzen

Die neuartige Kopfform der Verriegelungsbolzen bewirkt einen verbesserten Flügelanzug und besticht durch maximale Stabilität.



Laufwagen-Bürste

Die Bürsten reinigen mit jeder Schiebewegung die Laufschiene und gewährleisten stets einen sauberen und ruhigen Lauf des Tür-Wagens.

Optionale Möglichkeiten



Hakengetriebe

Das verdeckt liegende Stahlhakengetriebe besticht durch den Einbruchschutz bis zu RC2 und überzeugt mit smarten Design-Eigenschaften. Die Haken sind nur beim Schließen zu sehen, ansonsten sind diese unsichtbar – Funktionalität mit höchstem Komfort.

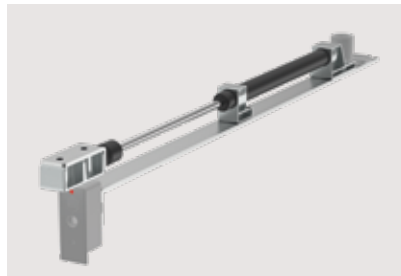

Softstop-Anschlagdämpfer

Mit unserem Softstop-Anschlagdämpfer sind unachtsames und schnelles Zuschieben des Flügels keine Gefahr mehr für Mensch und Material. Der Anschlagdämpfer bremst den Flügel sanft ab, sobald er zu schnell geschlossen wird.

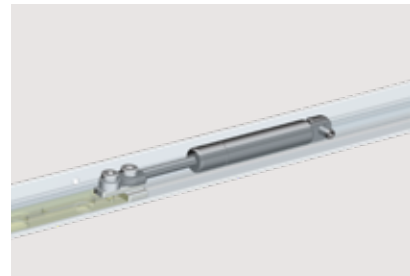

Getriebedämpfer

Der innovative Getriebedämpfer reduziert den Kraftwiderstand und bewirkt das kontrolliert sanfte und verlangsamte Zurückgleiten des Griffes. Der verdeckt liegende Getriebedämpfer kann auch flexibel nachgerüstet werden. Gerade bei großen Elementen mit hohen Gewichten erhöht dieses Feature erheblich den Bedienkomfort.



Das Mehr im Haus

Große Glasflächen durch unsere
Panorama Hebe-Schiebe-Türen.



Infoseite

U-Werte & Glasstärken

Vivo Natur



GLAS U _g [W/m²K]	WEICH-/NADELHOLZ		HART-/LAUBHOLZ	
	80 mm	92 mm	80 mm	92 mm
1,1	1,20	1,20	1,30	1,30
0,7	0,95	0,93	1,05	1,01
0,6	0,88	0,85	1,00	0,96
0,5	-	0,78	-	0,89

BAUTIEFE	GLASSTÄRKE
80 mm	28 - 42 mm
92 mm	48 - 54 mm

Vivo Design Basic Classic



GLAS U _g [W/m²K]	WEICH-/NADELHOLZ		HART-/LAUBHOLZ	
	80 mm	92 mm	80 mm	92 mm
1,1	1,20	1,10	1,30	1,20
0,7	0,95	0,93	1,09	1,07
0,6	0,88	0,85	1,01	0,99
0,5	0,81	0,79	0,95	0,92

BAUTIEFE	GLASSTÄRKE
80 mm	26 - 50 mm
92 mm	44 - 62 mm

Vivo Design Basic Cube



GLAS U _g [W/m²K]	WEICH-/NADELHOLZ		HART-/LAUBHOLZ	
	80 mm	92 mm	80 mm	92 mm
1,1	1,20	1,10	1,30	1,20
0,7	0,95	0,93	1,09	1,07
0,6	0,88	0,85	1,01	0,99
0,5	0,81	0,79	0,95	0,92

BAUTIEFE	GLASSTÄRKE
80 mm	26 - 50 mm
92 mm	44 - 62 mm

Die angegebenen U_w-Werte wurden rechnerisch ermittelt und basieren auf einem Standard-Fensterelement B x H = 1,23 x 1,48 m. DIN EN 14351-1:2010-08, A1:2010

Infoseite

U-Werte & Glasstärken

Vivo Design Avantguard Classic

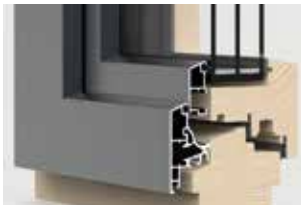

GLAS U _g [W/m ² K]	WEICH-/NADELHOLZ		HART-/LAUBHOLZ		BAUTIEFE	GLASSTÄRKE
	80 mm	92 mm	80 mm	92 mm		
1,1	1,20	1,20	1,40	1,20	80 mm	26 - 50 mm
0,7	0,96	0,94	1,11	1,08	92 mm	44 - 62 mm
0,6	0,89	0,86	1,03	1,00		
0,5	0,82	0,80	0,96	0,93		

Vivo Design Avantguard Cube

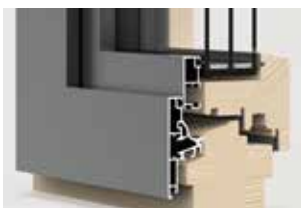

GLAS U _g [W/m ² K]	WEICH-/NADELHOLZ		HART-/LAUBHOLZ		BAUTIEFE	GLASSTÄRKE
	80 mm	92 mm	80 mm	92 mm		
1,1	1,20	1,20	1,40	1,30	80 mm	26 - 50 mm
0,7	0,96	0,93	1,10	1,08	92 mm	44 - 62 mm
0,6	0,89	0,86	1,03	1,00		
0,5	0,82	0,80	0,96	0,93		

Vivo Design Avantguard Integral



GLAS U _g [W/m ² K]	WEICH-/NADELHOLZ		HART-/LAUBHOLZ		BAUTIEFE	GLASSTÄRKE
	80 mm	92 mm	80 mm	92 mm		
0,7	0,99	0,96	1,13	1,10	80 mm	34 - 58 mm
0,6	0,91	0,89	1,05	1,02	92 mm	46 - 70 mm
0,5	0,85	0,82	0,99	0,96		

Vivo Design Avantguard Plano



GLAS U _g [W/m ² K]	WEICH-/NADELHOLZ		HART-/LAUBHOLZ		BAUTIEFE	GLASSTÄRKE
	80 mm	92 mm	80 mm	92 mm		
0,6	0,92	0,89	1,07	1,04	80 mm	42 - 66 mm
0,5	0,85	0,83	1,00	0,97	92 mm	54 - 78 mm

Die angegebenen U_w-Werte wurden rechnerisch ermittelt und basieren auf einem Standard-Fensterelement B x H = 1,23 x 1,48 m. DIN EN 14351-1:2010-08, A1:2010

VIVO®

gesund
nachhaltig
lebendig

Ihr Fachhändler:



 **Distner®**

FENSTER · TÜREN · ROLLÄDEN · WINTERGÄRTEN

Distner Zentrale

Brunnenstraße 20

95676 Wiesau

Tel. 09634 / 92 05-0

Fax 09634 / 92 05-49

Studio Altstadt

Jahnstraße 1

92665 Altstadt a. d. Waldnaab

Tel. 09602 / 63 46-0

Fax 09602 / 63 46-29

Werk II

Am Hohen Berg 15/17

08529 Plauen

Tel. 03741 / 41 89-0

Fax 03741 / 41 89-28

info@distner.de | www.distner.de